

Dörrar och Fönster

Dörrar

Många faktorer påverkar dörrens öppnings- och stängningsförmåga. En dörr behöver regelbundet ett förebyggande underhåll för att fungera på ett säkert och bra sätt.

Ytterdörrar

Drift och underhåll

Ytterdörrarna består av målat trä. Vid rengöring används vatten, vid behov tillsätts ett flytande rengöringsmedel som är skonsamt mot ytan. Undvik att använda medel och redskap som kan repa dörren så som skurpulver eller stålull.

Dörrlås

Alla ytterdörrar är utrustade med säkerhetslås för att öka säkerheten.

Låshuset

Smörj låshuset några gånger om året med smörjmedel som är avsett för dörrlås. Spänn samtidigt alla skruvar i låset.

Låscylindern

Låscylindern ska rengöras och smörjas minst två gånger om året. Används låset ofta rekommenderas rengörning och smörjning oftare.

Smörj låscylindern med en låsspray, **använd inte olja, fett eller grafit** då detta orsakar stopp i cylindern. Smörj en gång innan vintern för att förhindra kondens och isbildning i cylindern.

Kontrollera de nycklar som används mycket, de slits med tiden och ska då bytas ut.

Gångjärn

Underhållsbehovet för gångjärnen beror på hur mycket dörrarna används och i vilken miljö de befinner sig i, men kontrollera dem minst en gång om året. Lösa skruvar försämrar dörrens funktion, ökar slitaget och underlättar inbrott. När gångjärnen används mycket så får de en svart beläggning av damm, detta förhindras genom att regelbundet underhålla och smörja gångjärnen.

Så här fungerar ditt säkerhetslås Assa 2000

När du är hemma -
Lås och öppna med vredet.

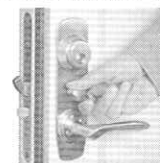

När du går hemifrån -
Tryck ner knappen och vredet sätts ur funktion.

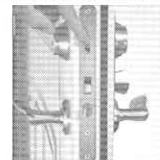

När du kommer hem -
Öppna med nyckel och vredet sätts åter i funktion.

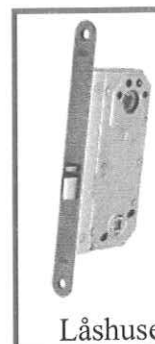

Låshuset

Innerdörrar

Drift & Skötsel

Rengöring görs med en väl urvriden trasa, vid behov kan ett mildt rengöringsmedel utan ammoniak tillsättas till vattnet. Använd aldrig skurpulver eller liknande som kan repa dörren.

Skjutsdörrsgarderob

Drift & Skötsel

Rengöring görs med en väl urvriden trasa, vid behov kan ett mildt rengöringsmedel utan ammoniak tillsättas till vattnet. Använd aldrig skurpulver eller liknande som kan repa dörren.

Fönster

Ett fönster som inte underhålls kan med tiden börja se dåligt ut. Flagnande färg och glas som skallrar kan vara resultatet av dåligt underhåll. Detta kan räddas utan att hela fönstret behöver bytas. Har det däremot börjat växa röta i fönsterramen så måste man byta hela fönstret, därför är det viktigt att underhålla alla fönster ordentligt. Röta är en form av svamp som angriper trä som utsätts för fukt under en längre tid.

Drift och underhåll

Invändig kondens är inte tecken på ett felaktigt fönster. När luftfuktigheten inomhus är hög samtidigt som lufttillströmningen från underliggande radiator är förhindrad kan det bildas kondens på nedre delen av fönstret. Detta ska åtgärdas genast genom att förbättra ventilationen och/eller se till att den varma luften från radiatoren får strömma fritt, detta för att undvika skador på fönstret. Bildas det kondens mellan glasrutorna är det fel på fönstret och ska felanmälas.

För att undvika repor på glaset bör tvättning ske med putsmedel och textilduk/gummiskrapa. Vid utvändig putsning passa då på att torka av aluminiumbåge, karmbeklädnad och fönsterbleck med en mild tvållösning.

Fönstrets rörliga delar ska smörjas en gång om året.

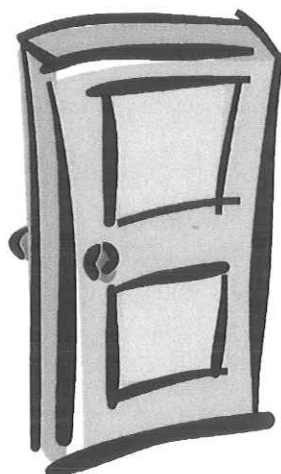

Skötselråd fönsterbänkar i natursten

Rengöring och underhåll

Avtorkning med fuktig trasa är den rengöring som behöver göras vid t.ex. veckostädningen. Ytbearbetningen är nästan alltid polerad och denna yta är särskilt känslig för sura vätskor, det är därför mycket viktigt att torka upp vattenspill och överloppsvatten från blommornas krukor.

Renovering

Mekaniska skador kan ofta lagas med en polyestermassa med stenmjöl som infärgats till med stenen överensstämmande kulör. Större skador lagas genom att stenbit infälles och fästes med hårdplastlim och ev. dubbar. Spräckta skivor kan ofta sammanfogas med hårdplast. Ibland är det nödvändigt att armera stenens undersida med polyesterplast och glasfiber. Detta måste utföras på stenhuggeri.

Fläckborttagning

Stearin från ljus och marschaller är mycket svårt att ta bort. Avlägsna mesta möjliga mekaniskt, skrapa med kniv och/eller rakblad. Använd sedan terpentin i pastaförfarande (terpentint som blandas med gips till en smidig gröt). Eftertvätta med bensin, ev. också i pastaförfarande. Bäst effekt erhålles med blyfri motorbensin.

Efterbehandling

Polerade och i vissa fall även finslipade ytor kan ha etsats vid rengöring eller av annan orsak. Stenen måste då efterbehandlas för att uppnå rätt ytfinhet. Det bästa resultatet uppnås om stenen kan bearbetas maskinellt på ett stenhuggeri, men i vissa fall kan gott resultat erhållas även vid behandling för hand.

- Ytans jämnhet måste först återställas genom slipning. Ofta räcker det att mycket fina slipmedel användes, t. ex. nylonskurduk (typ Scotch-brite) eller pimpstenspulver. I båda fallen bör slipningen ske med tvålatten.

Pimpstenspulvret läggs lämpligen på en tvålfuktad trasa. På grövre ytor (än polerad) kan stålull användas, gärna med tvålatten eller tvålstålull.

- En polerad ytas glans kan sedan återställas med olika polérmedel. Ett vanligt sådant medel går under handelsnamnet Stenglans. Det innehåller olika hartser och vaxer lösta i ett lösningsmedel. Medlet läggs på tunnt och glansen poleras upp med mjuk trasa eller polérrondell i bormaskin. Överdoserering ger lätt en kladdig yta. Bivax löst i lacknafta kan också användas på liknande sätt. Observera att bivaxet måste finfördelas för att det inte ska ta orimligt lång tid innan det löser sig.

- Även möbel- bil- och golvpulish av högglanstyp kan användas. Arbetsförfarandet måste utprovas från fall till fall. Möbelpulish som innehåller spindelolja kan dock ge gulfärgning åt ljus sten.

Natursten, Azul Cascais

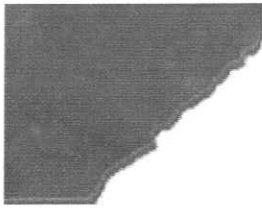

Varunamn:	Azul Cascais.
Användningsområde:	Invändigt, fönsterbänkar, golv och trappor. Utvändigt fasader.
Densitet:	2690 kg / m ³ .
Innehållsdeklaration:	100 % Kalksten från dagbrott.
Tillsatser:	Inga.
Internt spill:	Krossas till fyllning, återfyllning i dagbrott.
Ursprungsland:	Portugal.
Distribution:	Båt, bil, tåg.
Emballage:	Träpall, trälåda.
Underhåll:	Rengöring med såpa och vatten. Se skötselanvisningar.
Livslängd:	Normalt motsvarande byggnadens livslängd.
Återvinning:	Rivningsspill kan kapas och slipas om, alt krossas.
Energislag i brytning:	El, olja, luft.
Energislag i produktion:	El, olja, luft.

[<< Tillbaka till material](#)

Dooria skötselansvisning innerdörrar

Trä är ett levande material som påverkas och förändras vid fukt- och temperaturväxlingar. Se till att hålla rummets temperatur och relativa luftfuktighet så konstant som möjligt genom god uppvärmning och god ventilation. För att undvika allt för stora rörelser i trämaterialiet skall relativa fuktigheten (RF) vara inom intervallet 30-60%. Eftersom det är innerdörrar bör samma klimat råda på båda sidor.

Var observant på olika träslags tekniska egenskaper såsom hårdhet, intryck- och repkänslighet, färg m m. Skydda dörren mot väta och torka bort allt spill omedelbart.

Städning

Gör till rutin att avlägsna synlig smuts. Dammsugning med fast borstmunstycke avlägsnar de flesta torra partiklar. Fuktorkning med en hårt urviden skurduk utförs vid behov. I vattnet kan tillsättas några droppar såpa eller mildt syntetiskt rengöringsmedel, typ handdiskmedel utan ammoniak.

Använd aldrig genomvåt trasa. Tänk på att vrida ur den hårt.

Klarlackerade eller täckmålade dörrar.

Underhåll

Dörrens lackyta underhålls genom överlackering vid behov. En förutsättning är att dörren ej behandlats med vax eller polish.

Före lackering skall dörren mellanslipas med fint slippapper/slipnät, 150 eller finare. Dörren dammsugs noggrant och torkas av med en luddfri, urviden torkduk före lackering. Använd en vattenburen lack av god kvalitet.

Renovering

Skador kan överlackeras efter rengöring och en lätt puts med ett fint slippapper. Detta förutsätter dock att dörren ej behandlats med vax eller polish. Om så är fallet måste det tidigare lackskiktet helt slipas bort före behandling.

Fläckborttagning

Avlägsna fläckar innan de hunnit torka in i lacken och eftertorka om nödvändigt med rent vatten. Använd en väl urviden trasa.

En lackerad dörr skadas av för mycket och hett vatten, starka rengöringsmedel som t.ex perklar- etylen, thinner, aceton och T-sprit. Använd därför dessa fläckborttagningsmedel med stor försiktighet.

OBS! Slipning med stålull och skurnylon kan repa lacken.

Fläck av:	Choklad, fett, frukt, glass, grädde, juice, kaffe, läsk, saft, te, vin, ägg, öl, exkrementer, kräkningar, urin	Asfalt, gummi, olja, skokrämsot, svårare fläckar av choklad och fett	Färgkriter, läppstift, tusch	Stearin, tuggummi	Blod
Tas bort med:	Neutralt eller svagt alkaliskt rengöringsmedel utan ammoniak utspätt i ljummet vatten	Tvättnafta, lacknafta	T-sprit 50% (späd med vatten)	Kylspreja eller lägg en plastpåse med isbitar på fläcken. Skrapa sedan försiktigt.	Kallt vatten

OBS! Bearbetad yta får nästan alltid annorlunda utseende efter bättring.

Oljade dörrar.

OBS! Oljade dörrar levereras endast grundoljade och skall snarast efterbehandlas med Möbelolja. Smärre blanka ytor kan finnas och beror på ett visst oljeöverskott. Vid första behandlingstillfället är det lämpligt att slipa de blanka partierna och dörrbladens yta i samband med oljningen. Använd då ett fint sandpapper, grovlek 220-320 och slipa i fiberriktningen. Hårda partier i trästrukturen förblir ofta blanka då dessa inte absorberar olja på samma sätt som mjuka partier.

Underhåll

Underhållet avgörs av hur hårt slitaget dörren utsatts för. Normalt utförs det första underhållet ca 2-3 månader efter grundbehandlingen / ibruktagandet.

En oljad dörr skall under dess första år regelbundet ges periodiskt underhåll i offentlig miljö, i privat miljö endast vid behov. En tumregel för periodiskt underhåll i offentlig miljö är vid normalslitage 1-3 gånger/år. Torrpolering då och då höjer finishen. Gnugga med en mjuk trasa.

Fördelen med oljebehandling är att man kan punktbättra samt underhålla en del av ytan. Vid ojämnt slitage av dörren, t.ex. området nära handtaget, skall dessa ytor underhållsoljas oftare än övrig yta.

Använd erforderlig skyddsutrustning och sörg för god ventilation. Läs instruktionerna på förpackningen.

Använda trasor dränks i vatten och/eller läggs i plåtburk med tättslutande lock för att förhindra självantändning.

Verktygen rengörs i lacknafta. Oljebehandling får ej utföras i närheten av öppen eld eller heta föremål. Rökning får ej förekomma under behandlingens gång. Ovanstående gäller för lösningsmedelbaserade oljor. Vattenbaserade alternativ finns. Kontrollera alltid med din oljetillverkare vad som gäller angående skydds- eller säkerhetsutrustning .

Fläckborttagning

Ta bort fläckar regelbundet. För bästa resultat bör fläckar avlägsnas när de är färska och inte hunnit torka in i dörren. Eftertorka om nödvändigt med rent vatten. Använd en väl urvriden trasa. En oljad dörr skadas av för mycket vatten, starka alkaliska rengöringsmedel och kraftiga lösningsmedel. Följ fläckschemat nedan.

Börja med steg 1 och fortsätt nedåt genom schemat tills fläcken ger med sig.

- | | |
|--------|--|
| Steg 1 | Svag såplösning, ev. kompletterad med bearbetning av fläcken med vit nylonduk |
| Steg 2 | Byt ut såplösningen mot tvättnafta samt bearbeta fläcken med vit nylonduk |
| Steg 3 | Slipa bort fläcken med grön nylonduk eller fint slippapper (min 180-korn). Slipa i fiberriktningen |
| Steg 4 | Om fläcken ej går bort på annat sätt, skrapa med rakblad, kniv eller sickel. |

Om fläckborttagningen orsakar nedmattning av ytan eller ljusa fläckar, komplettera punktvis med olja. Använd trasa eller pensel, vänta 15 - 20 minuter, efterpolera för hand med röd eller vit nylonduk. Upprepa om det är nödvändigt.

OBS! Bearbetad yta får nästan alltid annorlunda utseende efter bättring.

Vaxade eller vitvaxade dörrar.

Underhåll

Underhållet avgörs av hur hårt slitaget dörren utsatts för. En vaxad dörr skall under dess första år regelbundet ges periodiskt underhåll i offentlig miljö, i privat miljö endast vid behov. En tumregel för periodiskt underhåll i offentlig miljö är vid normalslitage 1-3 gånger/år. Torrpolerung då och då höjer finishen. Gnugga med en mjuk trasa.

Fördelen med vaxbehandling är att man kan punktbättra samt underhålla en del av ytan. Vid ojämnt slitage av dörren, t.ex. området nära handtaget, skall dessa ytor underhållsvaxas oftare än övrig yta.

Fläckborttagning

Ta bort fläckar regelbundet. För bästa resultat bör fläckar avlägsnas när de är färska och inte hunnit torka in i dörren. Eftertorka om nödvändigt med rent vatten. Använd en väl urvriden trasa. En vaxad dörr skadas av för mycket vatten, starka alkaliska rengöringsmedel och kraftiga lösningsmedel. Följ fläckschemat nedan.

Börja med steg 1 och fortsätt nedåt genom schemat tills fläcken ger med sig.

- | | |
|--------|--|
| Steg 1 | Svag såplösning, ev kompletterad med bearbetning av fläcken med vit nylonduk |
| Steg 2 | Byt ut såplösningen mot tvättnafta samt bearbeta fläcken med vit nylonduk |
| Steg 3 | Slipa bort fläcken med grön nylonduk eller fint slippapper (min 180-korn). |
| Steg 4 | Om fläcken ej går bort på annat sätt, skrapa med rakblad, kniv eller sickel. |

Om fläckborttagningen orsakar nedmattning av ytan eller ljusa fläckar, komplettera punktvis med vax. Använd trasa eller pensel, vänta 15 - 20 minuter, efterpolera för hand med röd eller vit nylonduk. Upprepa om det är nödvändigt.

OBS! Bearbetad yta får nästan alltid annorlunda utseende efter bättring.



bild 1



bild 2

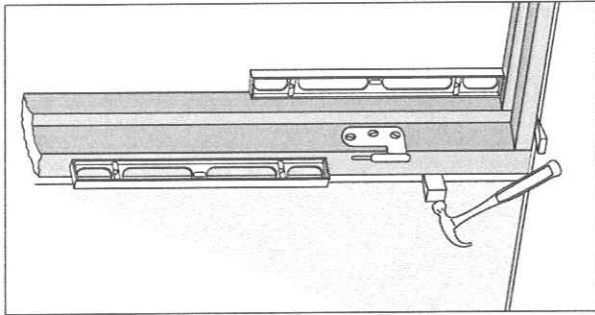

bild 3

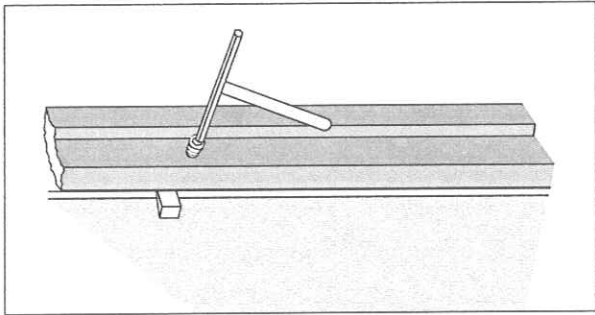

bild 4

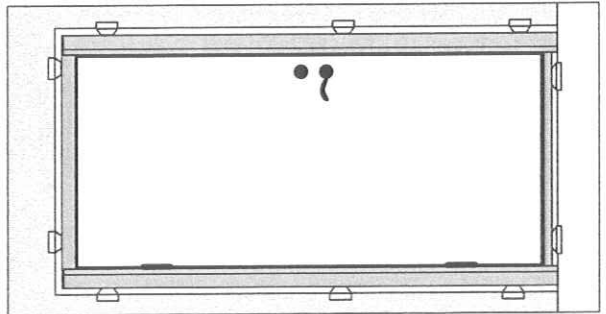

Kontrollera att pilarna i låshuset pekar nedåt på båda sidorna innan du skruvar dit cylindrarna.

Standardlåskista:
Assa 2002 Evolution.
Standard gånglarm:
Fiskars 3248,
justerbart.

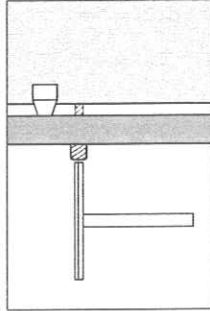
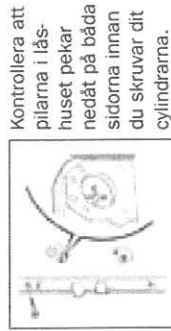
1. Om befintlig dörr finns: lyft av dörrbladet och tag bort fodret på båda sidor om karmen. Tag bort eventuell tätningsskruv med tex en skruvmejsel. Såga av spikar/skruvar. Lyft bort karmen. Rensa bort rester av tätningsskruv och tag bort avsågade spikar/skruvar.
 2. Häng av det nya dörrbladet från karmen.
 3. Sätt i karmen och placera en 5 mm träbit under gångjärnssidan. (bild 1)
 4. Se till att karmens gångjärnssida är lodrätt åt alla håll med hjälp av vattenpass när ni skruvar fast den. Justera karmen, dra åt eller släpp efter på skruvarna. (bild 1, 2)
 5. Häng i dörrbladet och justera karmen efter dörrbladet så att en jämn springa finns runt hela dörrbladet (se till att dörrbladet stannar i det läge ni vill).
 6. Fixera handtagssidan med hjälp av kilar. (bild 3)
 7. Skruva fast handtagssidan och finjustera med hjälp av karmskruven. (bild 4)
 8. Kontrollera att dörren stängs lätt och att den inte glappar i låset. Om den glappar, böj ut tapparna i metallplattan i karmen (glappet skall vara ca 1,5 mm).
 9. Slutligen drevas karmen runt om med mineralull och därefter monteras foder på in- och utsida.
Detta behöver du vid byte av dörr: hammare, vattenpass, karmskruvsnyckel, karmskruv (70 eller 90 mm).
Obs! Om dörr monteras i liv med fasad, skall dörren skyddas av skärmtak eller för ändamålet lämpligt droppbleck.
Minsta liv utan tak eller bleck är 120 mm.
Om det inte finns en befintlig dörr: Se från punkt 3.
- Drevning**
Fogen mellan karm och väggöppning får inte vara större än 20 mm och skall drevas noggrant från båda sidor.
Om dörren är brandklassificerad skall isoleringsmaterialet var obrännbart.
- Ljud- och värmeisolerande dörrar kompletteras med fogmassa på minst en sida. Motsvarande tätning skall utföras mellan tröskelein och färdigt golv. På värmeisolerande dörrar bör, för undvikande av kondens, fogmassa appliceras på den varma sidan.

Vi gratulerar till Ert val av ytterdörr. Ni kommer troligen att inom de närmaste 10-15 åren öppna och stänga dörren ca 150 000 gånger. Förutom det mekaniska slitaget kommer väder och vind att göra sitt. För att klara dessa påfrestningar och bibehålla sitt fräscha utseende måste dörren underhållas.

Teakdörrar & ekdörrar

Samtliga teakdörrar är grundbehandlade med teakolja/ekolja. Solijus, vind och vatten bryter ner ytan om underhåll ej utföres. Efter montage av dörren skall oljning utföras till full mättnad. Vi rekommenderar en lacknaftabaserad teak-/ekpigmenterad träolja. Rekommenderad olja: Jotun Benarolja eller likvärdig. Dörren oljas till full mättnad. Underhåll skall utföras i princip 2 gånger om året eller vid utsatt läge efter behov.

Furudörrar

Samtliga furudörrar levereras grundoljade och skall omgående behandlas av kunden.

Efter montage av dörren skall dörren oljas/laseras. Vi rekommenderar en lacknaftabaserad träolja/lasyr anpassad för furu. Finns att tillgå i fackhandeln. Oljas dörren bör denna behandling upprepas varje år.

Målade dörrar

Våra fabriksmålade dörrar är behandlade med alkydfärg. Vi rekommenderar behandling av bilvax för att dörrens yta skall bestå så länge som möjligt. Bättring av skador skall utföras med för ändamålet lämpligt lackfärg.

Drift & skötsel

Täckmålade dörrar och karmar från Dooria är behandlade med alkydfärg i nyans enligt översänd orderbekräftelse.

Skador skall utan dröjsmål bättras med för ändamålet lämplig färg. Vid större skador rekommenderar vi att spackling och grundmålning även utföres. Vänd er till färgfackhandeln för råd.

Rengöring av dörrblad utföres med lätt fuktad trasa. Vid grov nedsmutsning kan mild tvålösning användas. Vi rekommenderar att man 1 gång/år vaxar dörren med vanligt bilvax, på detta sätt ökar dörrens livslängd avsevärt.

Vid felaktigt hantering samt icke utfört underhåll faller alla garantiförbehåll.

Eventuella reklamationer skall skriftligen anmälas till återförsäljaren eller till Dooria Sverige AB.

Reklamationer som beror på felaktigt handhavande eller bristande underhåll kommer ej att åtgärdas. Det är av största vikt att kunden kontrollerar att så ej är fallet då Dooria vid ej godkänd reklamation förbehåller sig rätten att debitera servicemans kostnader på kunden.

Så här öppnar du....

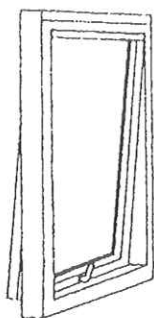

1. När du vrider om handtaget på ditt H-Fönster kan du bara öppna det ca 10 cm. Det ser barnspärren till. Det finns även ett med handtaget låsbart vädringsläge efter ca 4 cm öppning.

2. För att öppna det ytterligare får du lyfta barnspärren. Den sitter i karmen till höger. Med ett finger lyfter du den lätt den halvcentimeter som behövs för att spärren skall frigöras.

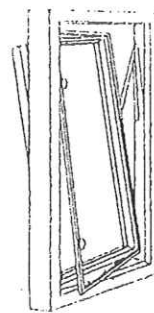
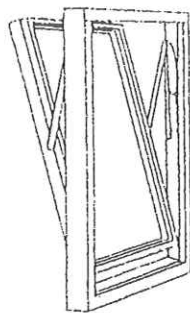
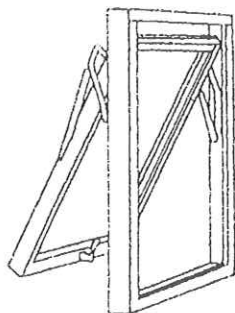
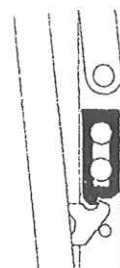

3. Nu kan du öppna fönstret helt. Prova några gånger så ser du hur lätt det går.

4. Även helt omsvängt, i puts läge, fungerar barnspärren. Följ bruksanvisningen lugnt, bild för bild så lär du dig handgreppen direkt. När du stänger fönstret igen går barnspärren i lås automatiskt.

5. Kopplat H-Fönster, 2+1. När du skall putsa mellan glasen öppnar du fönstret till omsvängt läge enligt bild/text 1-4, därefter öppnar du koppelskruvarna. Enkelbågen är nu öppningsbar inåt rummet.

....och så här sköter du ditt H-Fönster

När er lägenhet nu utrustas med nya fönster är det kanske vissa saker ni funderar på. Här följer lite information som kan klarlägga en del frågetecken. När du putsar ditt fönster, skall du torka av aluminiumbågen och karmen. Fönstrets utsida, båge/karm av aluminium, bör tvättas med fönsterputs, textilduk/sämskskinn minst en gång per år. Efter ett regn kan det kvarstå vatten i bottendelen på karmen detta märks när fönstret öppnas. Vattnet gör inget som helst skada och försvinner efter ett tag.

H-Aluminium dörren

Dörren är försedd med inbyggt uppställningsbeslag (gäller ej HALDE-dörr). Detta regleras med handtaget, som vid vertikalt läge låser uppställningsbeslaget och vid horisontellt läge frikopplar det. Gångjärn och spanjolett till H-Aluminiumdörren smörjes vid behov med olja.

H-Aluminium fönster

Fönstret har glidskenor på var sida om fönsterbågen och dessa bör då och då smörjas med osyrat vaselin. Spanjolettens låshus och ändkolvar skall vid behov smörjas med olja. Så även beslagens leder, samt barnspärrens rörliga del i karmen.

Luftspärr

Som tillval kan man välja en luftspärr som håller fönstret öppet i vädringsläget. Fönsterbågen öppnas till barnsäkringen och spärras. När fönstret skall stängas släpper man luftspärren som är placerad på vänster sida i karmen.



Bruksanvisning

Fönster och fönsterdörrar från H-Fönster i Lysekil har en unik konstruktion som säkerställer en överlägsen livslängd och komfort även i de mest utsatta lägen. Med nedanstående enkla underhållsmoment kan du känna dig trygg att fönstret behåller sin lyster och funktion genom generationer.

Fönstertvätt

För att undvika repor i glasytan bör tvättning av fönstren ske på traditionellt vis med ett PH-neutralt allrengöringsmedel, textilduk/ gummiskrapa.

Passa på att rengöra underdelen av karmen och se till att hålen är öppna för fri vattendränning.

En gång per år bör utsidans aluminiumbåge och karm tvättas med mild tvållösning.

OBS! Använd aldrig lösningsmedel eller frätande medel till någon del av fönstret. Färgen på trädelarna mattas lätt av starka puts- och lösningsmedel. Testa först på en undanskymd del innan putsmedlet används. Även vissa starkt alkaliska fönsterputsmedel kan ge bestående skador. Se bifogad skötselinstruktion från Teknos.

Invändig kondens

Invändig kondens orsakas inte av en felaktig fönsterfunktion.

När luftfuktigheten är hög och effektiv lufttillströmning från underliggande radiator är förhindrad kan kondens bildas på nedre delen av glaset. Detta skall omedelbart åtgärdas med förbättrad ventilation i rummet och/eller fri passage av varmluft från radiator över insida fönstret. Kondensvatten som blir stående på tätningsslist och träbeklädnad kommer med tiden att ge defekter på trädelens ytbehandling.

Kondens mellan glasrutorna är ett fabriktionsfel på glasenheten och skall anmälas till tillverkaren.

Ommålning

Före ommålning av trädelen bör den spårmonterade tätningsslistan mellan karm och båge demonteras.

Smörjning

En gång per år kontrolleras/smörjs:

På utåtgående fönster

Leder i beslagen: Öppna fönstret och håll några droppar olja i beslagens leder. Detta gäller även barnspärrens rörliga del i karmen.

Spår i karm för glidare: Öppna fönstret och lägg lite osyrat vaselin ovanpå de plastbelagda glidarna på var sida. Öppna och stäng fönstret några gånger för att fördela smörjmedlet jämnt.

På utåtgående dörrar

Rörliga delar i spanjolett: Öppna dörren och droppa in olja i öppningen för låskolvar samt i de utstansade runda hålen i kantskenan på spanjoletten.

Utvändigt handtag: Droppa olja i handtagets lagring.

Gångjärn: Droppa olja genom det utstansade hålet i den övre gångjärnshalvan.

Broms: Kontrollera att bromsen är fri från föroreningar. Smörj ej! Smörjmedel kan minska bromsverkan.

På inåtgående fönster och dörrar

Rörliga delar i spanjolett: Öppna och droppa olja på samtliga rörliga delar. Öppna och stäng några gånger för att fördela smörjmedlet.

SKÖTSELANVISNING

SKJUTDÖRRAR & INREDNING

RENGÖRINGSTIPS FÖR SPEGEL

Om du får smuts eller fläckar på spegelytan använd först fönsterputs. Om detta inte hjälper kan du använda ett **rakblad** eller **stålull** av typ "Svinto". (Obs! Endast stålull ej Scotch brite eller liknande.) Glaset **blir inte repat** varken av rakblad eller av stålull.

RENGÖRINGSTIPS FÖR MÅLADE YTOR

Rengöres med milda och i hushållet vanliga förekommande rengöringsmedel. Använd **ALDRIG** skurmedel, stålull eller liknande preparat, som innehåller slipmedel eller medel med ammoniak.

RENGÖRINGSTIPS FÖR LACKERADE TRÄYTOR

Fanerade och massiva träytor är mer eller mindre poriga. Var därför sparsam med vatten vid rengöring. Använd lätt fuktad trasa och torka efter med väl urvriden trasa. Lämpliga rengöringsmedel är samma som målade ytor. Använd aldrig thinner för fläckborttagning.

RENGÖRINGSTIPS FÖR LAMINAT- OCH MELAMINBELAGDA YTOR

Rengöres med i hushållet förekommande rengöringsmedel, i likhet med målade och lackerade ytor. Ämnen som kan förorsaka missfärgningar eller frätskador (jod, vätesuperoxid, bläck, mineralsyror etc.) skall givetvis undvikas.

RENGÖRINGSTIPS FÖR BACKAR OCH INREDNINGSDETALJER

Efter rengöring med lämpligt syntetiskt rengöringsmedel eftertorkas med fuktig trasa för att undvika statisk elektricitet. Kristallolja, aceton och liknande medel får ej användas, då dessa medel kan skada plastdetaljer.

RENGÖRINGSTIPS FÖR OLJADE YTOR

Oljade ytor ska inte underhållsbehandlas med olja. Rengöring görs med en fuktad trasa, ev. med lite mild tvällösning, varefter ytorna torkas väl.

RENGÖRINGSTIPS FÖR PROFILER & SKENOR

Torka vid behov av profilerna och fronten med en fuktig trasa. Golvskenan dammsugs med jämna mellanrum för bästa möjliga gång.
